

INSPIRON™

РУКОВОДСТВО ПО УСТАНОВКЕ





INSPIRON™

РУКОВОДСТВО ПО УСТАНОВКЕ

Модели DCME и DCMF

Примечания, предупреждения и предостережения

-  **ПРИМЕЧАНИЕ.** ПРИМЕЧАНИЕ содержит важную информацию, которая помогает более эффективно работать с компьютером.
-  **ПРЕДУПРЕЖДЕНИЕ.** ПРЕДУПРЕЖДЕНИЕ указывает на возможность повреждения устройства или потери данных и подсказывает, как избежать этой проблемы.
-  **ВНИМАНИЕ!** Знак ВНИМАНИЕ! указывает на потенциальную опасность повреждения оборудования, получения травм или возникновения угрозы для жизни.

В случае приобретения компьютера серии Dell™ n Series все ссылки в настоящем документе на операционные системы Microsoft® Windows® неприменимы.

Информация, содержащаяся в данном документе, может быть изменена без уведомления.

© Dell Inc., 2009. Все права защищены.

Категорически запрещается воспроизведение данных материалов в любой форме без письменного разрешения корпорации Dell.

Использованные в данном тексте знаки *Dell*, эмблема *DELL*, *ЗДЕСЬ ВАШ ЗНАК*, *Inspiron*, *Dell On Call* и *DellConnect* являются товарными знаками корпорации Dell; знаки *Intel*, *Pentium* и *Celeron* являются охраняемыми товарными знаками, а *Core* — товарным знаком корпорации Intel в США и других странах; *AMD*, *AMD Sempron*, *AMD Athlon* и *AMD Phenom* являются товарными знаками корпорации Advanced Micro Devices; *Microsoft*, *Windows*, *Windows Vista* и эмблема кнопки «Пуск» *Windows Vista* являются товарными знаками или зарегистрированными товарными знаками корпорации Microsoft в США и других странах; *Blu-ray Disc* является товарным знаком Blu-ray Disc Association; *Bluetooth* является товарным знаком, принадлежащим корпорации Bluetooth SIG и используемым корпорацией Dell по лицензии.

В данном документе могут использоваться другие товарные знаки и торговые наименования для обозначения фирм, заявляющих на них права, или продукции таких фирм. Корпорация Dell Inc. не претендует на права собственности в отношении каких-либо товарных знаков и торговых наименований, кроме своих собственных.

Февраль 2009 г.

P/N F991N

Ред. A00

Содержание

Настройка настольного компьютера Inspiron™	5	Устранение неполадок	21
Подготовка к работе перед настройкой компьютера	5	Неполадки сети	22
Подключите дисплей	6	Неполадки питания	23
Подключите клавиатуру и мышь	8	Неполадки памяти	24
Подключите сетевой кабель (дополнительно)	8	Зависания и неполадки программного обеспечения	25
Подключите к дисплею и компьютеру кабели питания	9	Использование средств поддержки	28
Настройка Windows Vista®	10	Центр поддержки Dell	28
Подключение к Интернету (дополнительно)	11	Звуковые сигналы	29
Использование настольного компьютера Inspiron™	14	Системные сообщения	31
Элементы передней части компьютера	14	Средство устранения неполадок оборудования	33
Элементы задней части компьютера	16	Dell Diagnostics	34
Программные функции	18		

Содержание

Параметры восстановления системы	36	Поиск дополнительных сведений и ресурсов	51
Восстановление системы	37	Технические характеристики	54
Утилита восстановления заводского образа диска	38	Приложение	61
Переустановка операционной системы	41	Уведомление об использовании продукта Macrovision	61
Получение справки	43	Указатель	62
Техническая поддержка и обслуживание клиентов	44		
DellConnect™	45		
Интерактивные службы	45		
Автоматическая система отслеживания заказа	46		
Информация о продуктах	47		
Возврат товаров для ремонта по гарантии или в счет кредита	47		
Прежде чем позвонить	48		
Обращение в корпорацию Dell	50		

Настройка настольного компьютера Inspiron™

В этом разделе содержится информация о настройке компьютера Inspiron 535/537/545/546 и подключении периферийных устройств.

 **ВНИМАНИЕ!** Перед тем как приступить к выполнению операций данного раздела, прочитайте инструкции по технике безопасности, прилагаемые к компьютеру. Дополнительные сведения о передовой практике в области техники безопасности см. на начальной странице раздела Regulatory Compliance (соответствие стандартам) по адресу www.dell.com/regulatory_compliance.

Подготовка к работе перед настройкой компьютера

Установите компьютер на ровную поверхность и убедитесь в наличии свободного доступа к источнику питания и соответствующей вентиляции.





Ограничение потока воздуха вокруг компьютера может привести к его перегреву. Во избежание перегрева свободное пространство вокруг компьютера должно составлять не менее 10,2 см (4 дюйма) сзади и не менее 5,1 см (2 дюймов) с обеих боковых сторон. Недопустимо размещать включенный компьютер в закрытом пространстве, например в тумбочке или ящике стола.

Подключите дисплей

Компьютер оборудован встроенным видеоконтроллером VGA и соответствующим разъемом. К этому разъему можно подключить дисплей.

 **ПРИМЕЧАНИЕ.** В компьютере может иметься разъем DVI или HDMI, если дополнительно была приобретена отдельная графическая плата.

Найдите в приведенной далее таблице разъемы, которые имеются на дисплее и компьютере, чтобы выбрать необходимый тип подключения.

VGA		
HDMI	HDMI	
DVI		

Подключите дисплей к разъему VGA, HDMI или DVI.

- Разъем VGA передает только видеосигналы на такие устройства, как мониторы и проекторы.
- Разъем HDMI представляет собой высокопроизводительный цифровой разъем, передающий аудио- и видеосигнал на такие дисплеи, как телевизионные мониторы и мониторы со встроенными динамиками.

Подключение к разъему VGA

Подключите дисплей с помощью кабеля VGA (с синими штекерами с обеих сторон).

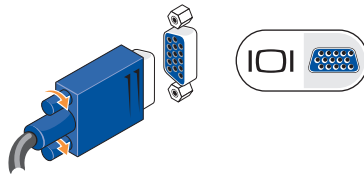

Подключение к разъему HDMI Connector

Если дисплей оборудован разъемом DVI, используйте кабель DVI (с белыми штекерами с обеих сторон) и переходник HDMI-DVI.

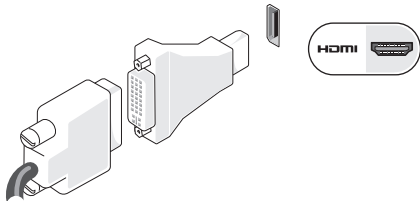

ПРИМЕЧАНИЕ. Переходник HDMI-DVI можно приобрести на веб-узле Dell по адресу www.dell.com.

Подключение к разъему DVI

Если дисплей оборудован разъемом VGA, используйте кабель VGA (с синими штекерами с обеих сторон) и переходник DVI-VGA.

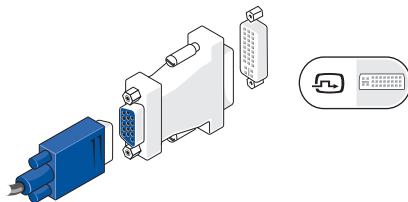

ПРИМЕЧАНИЕ. Переходник DVI-VGA можно приобрести на веб-узле Dell по адресу www.dell.com.

Подключите клавиатуру и мышь

 **ПРИМЕЧАНИЕ.** Точное расположение разъемов может отличаться от изображенного на рисунке.

Подключите клавиатуру и мышь USB к разъемам USB на задней панели компьютера.

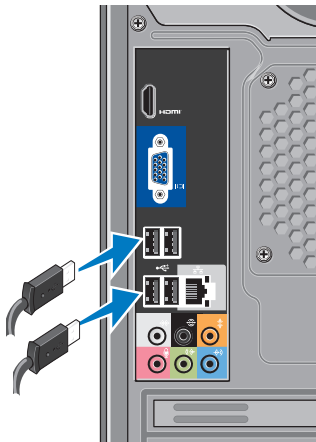

Подключите сетевой кабель (дополнительно)

 **ПРИМЕЧАНИЕ.** Точное расположение разъемов может отличаться от изображенного на рисунке.

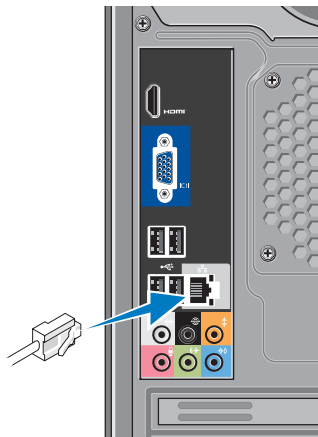

Установку сети необязательно выполнять в процессе начальной настройки компьютера, но если имеется сеть или кабельное подключение к Интернету (через домашний кабельный модем или разъем Ethernet), подключить их можно уже сейчас. Используйте только кабель Ethernet (разъем RJ45). Не подключайте к сетевому разъему телефонный кабель (разъем RJ11).

Чтобы подключить компьютер к сети или широкополосному устройству, присоедините один конец сетевого кабеля либо к сетевому порту, либо к широкополосному устройству. Другой конец сетевого кабеля подключите к разъему сетевого адаптера на задней панели компьютера. При правильном подключении сетевого кабеля будет слышен характерный щелчок.

Подключите к дисплею и компьютеру кабели питания

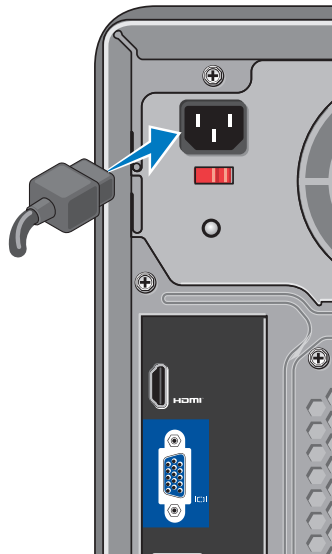

Нажмите кнопки питания компьютера и дисплея

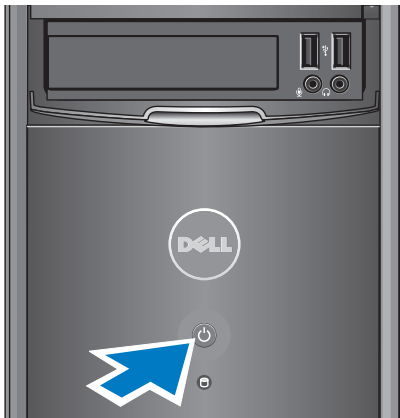

Настройка Windows Vista®

Для подготовки Windows Vista к первому использованию следуйте инструкциям на экране. Эти действия обязательны. Их выполнение может занять до 15 минут. Инструкции помогут выполнить несколько процедур, в том числе принятие лицензионных соглашений, установку параметров и настройку подключения к Интернету.

⚠ ПРЕДУПРЕЖДЕНИЕ. Не прерывайте процесс установки операционной системы. В противном случае использование компьютера может стать невозможным.

Подключение к Интернету (дополнительно)

 **ПРИМЕЧАНИЕ.** Поставщики услуг Интернета и предоставляемые ими услуги зависят от страны.

Для подключения к Интернету потребуется внешний модем или сетевое подключение, а также соглашение с поставщиком услуг Интернета (ISP). Поставщик услуг Интернета может предложить один или несколько из перечисленных ниже вариантов подключения к Интернету.

- Подключения DSL предоставляют высокоскоростной доступ к Интернету через имеющуюся телефонную или сотовую линию. Подключение DSL позволяет одновременно пользоваться услугами Интернета и телефоном, подключенным к той же линии.
- Подключения через кабельный модем предоставляют высоко-скоростной доступ к Интернету через местную линию кабельного ТВ.
- Подключения через спутниковый модем обеспечивают высокоскоростной доступ в Интернет посредством системы спутникового ТВ.
- Коммутируемые подключения обеспечивают доступ к Интернету по телефонной линии. Коммутируемые -подключения значительно медленнее, чем подключения DSL и подключения через кабельный (или спутниковый) модем. Компьютер не оборудован встроенным модемом. При использовании коммутируемого подключения необходимо установить дополнительный модем USB.
- Подключения через беспроводную локальную сеть (WLAN) обеспечивают доступ к Интернету с использованием технологии WiFi 802.11. Для поддержки беспроводной локальной сети необходимы дополнительные внутренние компоненты. Их наличие зависит от конфигурации компьютера, выбранной во время его приобретения.

 **ПРИМЕЧАНИЕ.** Если в первоначальном заказе отсутствовал модем USB или адаптер WLAN, их можно приобрести на веб-узле Dell по адресу www.dell.com.

Установка проводного подключения к Интернету

Если используется коммутируемое подключение, то прежде чем устанавливать соединение с Интернетом, подключите телефонный кабель к внешнему (дополнительному) модему USB и телефонной розетке. Если используется подключение через модем DSL либо кабельный или спутниковый модем, обратитесь к поставщику услуг Интернета или оператору сети сотовой связи за инструкциями по их настройке.

Установка беспроводного подключения

Для использования беспроводного соединения с Интернетом необходимо подключиться к беспроводному маршрутизатору. Настройка подключения к беспроводному маршрутизатору.

1. Сохраните и закройте все открытые файлы и завершите работу всех программ.
2. Нажмите кнопку **Пуск**  и выберите меню **Подключение**.
3. Следуйте инструкциям на экране для завершения настройки.

Установка подключения к Интернету

Настройка подключения к Интернету с помощью ярлыка на рабочем столе для доступа к поставщику услуг Интернета.

1. Сохраните и закройте все открытые файлы и завершите работу всех программ.
2. Дважды щелкните значок поставщика услуг Интернета на рабочем столе Microsoft® Windows®.
3. Для завершения установки следуйте инструкциям на экране.

Если на рабочем столе нет значка поставщика услуг Интернета или требуется установить подключение к Интернету с использованием другого поставщика услуг Интернета, выполните действия, описанные в следующем разделе.

 **ПРИМЕЧАНИЕ.** Если не удастся подключиться к Интернету, хотя раньше подключение выполнялось успешно, возможно, у поставщика услуг Интернета произошел сбой в обслуживании клиентов. Свяжитесь с поставщиком услуг Интернета и узнайте о состоянии сервера услуг или попробуйте подключиться позже.

 **ПРИМЕЧАНИЕ.** Подготовьте нужные данные для поставщика услуг Интернета. Если поставщик услуг Интернета отсутствует, выбрать его поможет **Мастер подключения к Интернету.**

1. Сохраните и закройте все открытые файлы и завершите работу всех программ.
2. Нажмите кнопку **Пуск**  и выберите меню **Панель управления.**
3. В разделе **Сеть и Интернет** выберите пункт **Подключение к Интернету.**

Откроется окно **Подключение к Интернету.**

4. Выберите пункт **Высокоскоростное (PPPoE)** или **Коммутируемое** в зависимости от нужного способа подключения.

– Выберите пункт **Высокоскоростное**, если используется подключение через модем DSL, спутниковый модем, модем кабельного ТВ или беспроводное подключение Bluetooth®.

– Выберите пункт **Коммутируемое**, если используется коммутируемый модем USB или сеть ISDN.

 **ПРИМЕЧАНИЕ.** Если вы не знаете, какой тип подключения выбрать, выберите пункт **Помочь выбрать** или обратитесь к поставщику услуг Интернета.



5. Чтобы завершить процесс настройки, следуйте инструкциям на экране и воспользуйтесь информацией по настройке, предоставленной поставщиком услуг Интернета.



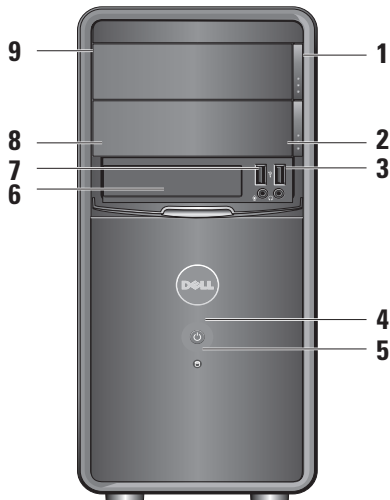

Использование настольного компьютера Inspiron™

Компьютер снабжен индикаторами и кнопками, которые предоставляют сведения и позволяют выполнять типовые операции. Разъемы компьютера используются для подключения дополнительных устройств.

Элементы передней части компьютера



- 1 **Кнопка выброса панели оптического дисковода (2).** Нажмите эту кнопку, чтобы открыть или закрыть оптический дисковод.
 - Постоянный желтый: компьютер в состоянии ожидания
 - Индикатор не горит: компьютер выключен или не получает питание.
- 2  **Разъемы USB 2.0 (2).** Служат для подключения устройств USB, таких как ключи памяти, цифровые фотокамеры и MP3-плееры.
- 3  **Разъем наушников.** Служит для подключения наушников.

 **ПРИМЕЧАНИЕ.** Для подключения активных динамиков или акустической системы используйте разъем линейного выхода в задней части компьютера.
- 4  **Кнопка питания.** Нажмите эту кнопку для включения или выключения компьютера. Световой индикатор в центре этой кнопки указывает состояние питания.
 - Постоянный белый: компьютер включен.
 - Мигающий желтый: указывает на неполадки системной платы.
- 5  **Индикатор активности жесткого диска.** Горит, когда компьютер считывает или записывает данные на жесткий диск.
- 6 **Панель FlexBay.** Откройте панель FlexBay для доступа к накопителю FlexBay.
- 7  **Разъем микрофона.** Служит для подключения микрофона для записи голоса или аудиокабеля для записи звука с внешнего источника.
- 8 **FlexBay.** Служит для подключения устройства чтения карт памяти или дополнительного жесткого диска.
- 9 **Панель оптического дисковода (2).** Эта панель закрывает оптический дисковод. Оптический дисковод используется для воспроизведения дисков CD/DVD/Blu-ray Disc™.

Элементы задней части компьютера

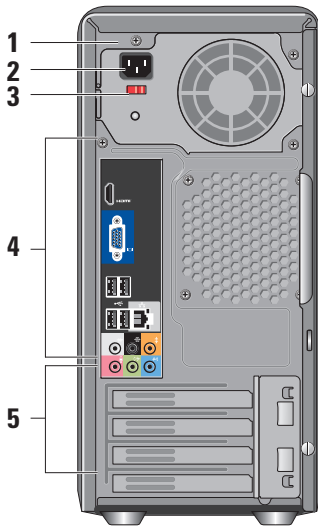





- 1 Разъем питания.** Служит для подключения кабеля питания. Внешний вид может отличаться.
- 2 Переключатель напряжения сети.** Служит для выбора напряжения сети.
- 3 Диагностический индикатор блока питания.** Указывает на подачу питания к блоку питания.
 - Зеленое свечение: указывает на наличие напряжения на входе блока питания.
 - Не горит: указывает на отсутствие напряжения на входе либо на неисправность блока питания.



ПРИМЕЧАНИЕ. Диагностический индикатор блока питания отсутствует на некоторых моделях компьютера.
- 4 Разъемы задней панели:** служат для подключения устройств USB, аудиоустройств и других устройств.
- 5 Разъемы плат расширения:** разъемы для доступа к установленным платам PCI и PCI express.

Разъемы на задней панели

 **ПРИМЕЧАНИЕ.** Некоторые разъемы на задней панели могут отсутствовать в конкретном компьютере. Для получения дополнительных сведений см. раздел «Технические характеристики» на стр. 54.



  **Видеоразъем VGA:** служит для подключения дисплея. На компьютерах с платой видеоадаптера следует использовать разъем на плате.



  **Видеоразъем HDMI:** служит для подключения дисплея. На компьютерах с платой видеоадаптера следует использовать разъем на плате.



  **Разъемы USB 2.0 (4):** служат для подключения устройств USB, таких как мышь, клавиатура, принтер, внешний диск или MP3-плеер.



Разъем и индикатор сети : служит для подключения к сети или широкополосному устройству. Индикатор активности сети мигает при передаче или получении данных по сети. При большом объеме сетевого трафика этот индикатор может гореть постоянно.

  **Разъем боковых динамиков объемного звука (серебряный):** служит для подключения динамиков объемного звука.

  **Разъем задних динамиков объемного звука (черный):** служит для подключения многоканальных динамиков.

  **Разъем центрального динамика объемного звука и сабвуфера (оранжевый):** служит для подключения сабвуфера.



Разъем микрофона (розовый) : служит для подключения микрофона для записи звука или в качестве аудиовхода для звуковой или телефонной программы.



Разъем линейного выхода (зеленый) : служит для подключения наушников и динамиков со встроенным усилителем.



Разъем линейного входа (синий): служит для подключения таких устройств, как кассетные магнитофоны и проигрыватели компакт-дисков.

Программные функции



ПРИМЕЧАНИЕ. Дополнительные сведения о функциях, описанных в этом разделе, см. в *Руководстве по технологиям Dell* на жестком диске компьютера или на веб-узле технической поддержки Dell по адресу support.dell.com.

Производительность и коммуникации

С помощью этого компьютера можно создавать презентации, брошюры, поздравительные открытки, рекламные листовки и электронные таблицы. Также можно просматривать и редактировать цифровые фотографии и изображения. Перечень установленного программного обеспечения приведен в заказе на покупку.

После подключения к Интернету можно работать с веб-узлами, настраивать учетные записи электронной почты, загружать файлы и т. д.

Развлечения и мультимедиа

При помощи компьютера можно просматривать видеофильмы, играть в компьютерные игры, создавать собственные компакт-диски, прослушивать музыку и радиотрансляции. Оптический дисковод может поддерживать разнообразные форматы мультимедиа, включая компакт-диски, диски Blu-ray (эта возможность уточняется при покупке) и диски DVD.

Вы можете загружать или копировать изображения и видеофайлы с портативных устройств, таких как цифровые фотокамеры и мобильные телефоны. Дополнительные приложения позволяют упорядочивать и создавать музыкальные и видеофайлы, а затем записывать их на диски, сохранять на портативных и наладонных устройствах (таких как MP3-плееры), проигрывать или просматривать с помощью подключенных телевизоров, проекторов или домашних кинотеатров.

Настройка рабочего стола

В окне **Индивидуальное оформление и звуки** можно настроить оформление и разрешение экрана, выбрать обои, заставку для рабочего стола и т. д.

Открытие окна свойств экрана.

1. Щелкните правой кнопкой мыши открытый участок рабочего стола.
2. Выберите пункт **Индивидуальная настройка**, чтобы открыть окно **Индивидуальное оформление и звуки** и подробнее узнать о параметрах настройки.

Настройки параметров энергопотребления

Возможности управления электропитанием, встроенные в операционную систему, позволяют настраивать параметры энергопотребления компьютера. Microsoft® Windows Vista® предлагает по умолчанию три режима энергопотребления.

- **Сбалансированный:** этот режим обеспечивает полную производительность, если это необходимо, и экономию энергии во время бездействия.
- **Экономный:** этот режим позволяет увеличить срок службы компьютера за счет снижения производительности системы и сокращения количества энергии, потребляемой компьютером.
- **Высокопроизводительный:** этот режим обеспечивает самый высокий уровень производительности системы за счет регулирования скорости работы процессора в зависимости от выполняемых операций и максимального увеличения производительности системы.

Резервное копирование данных

Рекомендуется периодически выполнять резервное копирование файлов и папок на компьютере. Резервное копирование файлов.

1. Нажмите кнопку **Пуск**  и выберите меню **Панель управления** → **Система и обслуживание** → **Центр начальной настройки** → **Передача файлов и параметров**.
2. Выберите пункт **Резервное копирование файлов** или **Резервное копирование компьютера**.
3. Нажмите кнопку **Продолжить** в диалоговом окне **Контроль учетных записей** и следуйте инструкциям **Мастера резервного копирования файлов**.

Устранение неполадок

В этом разделе приводятся сведения о поиске и устранении неисправностей. Если устранить неполадку при помощи этого руководства не удастся, см. разделы «Использование средств поддержки» на стр. 28 или «Обращение в корпорацию Dell» на стр. 50.

 **ВНИМАНИЕ!** Снятие крышки компьютера должно выполняться только специально обученными сотрудниками. Более подробные инструкции по обслуживанию, а также поиску и устранению неисправностей см. в *Руководстве по обслуживанию* на веб-узле поддержки Dell по адресу support.dell.com.

 **ВНИМАНИЕ!** Перед началом работы с внутренними компонентами компьютера прочитайте инструкции по технике безопасности, прилагаемые к компьютеру. Дополнительные

сведения о передовой практике в области техники безопасности см. на начальной странице раздела **Regulatory Compliance** (соответствие стандартам) по адресу www.dell.com/regulatory_compliance.

Неполадки сети

Беспроводные подключения

Подключение к сети прервано. Выключен беспроводной маршрутизатор или функция беспроводной связи компьютера.

- Проверьте питание беспроводного маршрутизатора и его подключение к источнику данных (кабельному модему или сетевому концентратору).
- Повторно установите подключение к беспроводному маршрутизатору.
 - a. Сохраните и закройте все открытые файлы и завершите работу всех программ.
 - b. Нажмите кнопку **Пуск**  и выберите меню **Подключение**.
 - c. Следуйте инструкциям на экране для завершения настройки.

Проводные подключения

Подключение к сети прервано. Сетевая кабель отсоединен или поврежден.

- Убедитесь, что кабель подсоединен к компьютеру и не имеет повреждений.

Индикаторы состояния соединения и активности сети на разъеме встроенной сетевой платы позволяют удостовериться в том, что подключение активно, а их цвет указывает на состояние подключения.

Индикатор состояния соединения

- Зеленый: поддерживается устойчивая связь между сетью 10/100 Мбит/с и компьютером.
- Не горит: компьютер не обнаружил физического соединения с сетью.

Индикатор активности сети

- Мигающий желтый: указывает на сетевую активность.
- Не горит: указывает на отсутствие активности в сети.



ПРИМЕЧАНИЕ. Индикатор состояния соединения на разъеме встроенной сетевой платы отображает сведения только о проводном сетевом подключении. Отображаемая информация не относится к беспроводному подключению.

Неполадки питания

Индикатор питания не горит: компьютер выключен или не подключен к электросети.

- Повторно подключите кабель питания к разъему питания на компьютере и к розетке электросети.
- Если компьютер подключен к сетевому фильтру, убедитесь, что сетевой фильтр подсоединен к электросети и включен. Проверьте также правильность подключения стабилизаторов питания, разветвителей и кабельных удлинителей.
- Убедитесь, что электрическая розетка исправна, проверив ее при помощи другого устройства, например лампы.
- Убедитесь, что горит диагностический индикатор блока питания на задней стороне компьютера. Если этот индикатор не горит, возможно, имеются неполадки блока питания или кабеля питания.

Индикатор питания горит постоянным белым светом, а компьютер не реагирует на действия пользователя: возможно, дисплей не подключен к компьютеру или не включен. Убедитесь, что дисплей подключен правильно, а затем выключите его и снова включите.

Индикатор питания горит постоянным желтым светом: компьютер находится в режиме ожидания. Для возобновления нормальной работы нажмите любую клавишу на клавиатуре, переместите указатель с помощью сенсорной панели или подключенной мыши либо нажмите кнопку питания.

Индикатор питания мигает желтым светом. На компьютер подается электропитание, но, возможно, неисправно или неправильно установлено одно из устройств. Извлеките и повторно установите модули памяти (сведения об извлечении и установке модулей памяти см. в *Руководстве по обслуживанию* на веб-узле поддержки Dell по адресу support.dell.com).

Устранение неполадок

Прием сигнала компьютером невозможен

из-за помех: нежелательный сигнал создает помехи, препятствующие приему других сигналов. Далее перечислены возможные источники помех.

- Удлинительные кабели питания, клавиатуры и мыши.
- Слишком большое число устройств, подключенных к одному разветвителю.
- Несколько разветвителей, подключенных к одной электрической розетке.

Неполадки памяти

Выдается сообщение о нехватке памяти.

- Сохраните и закройте все открытые файлы и завершите работу всех неиспользуемых программ. Проверьте, помогло ли это решить проблему.
- Проверьте минимальные требования к памяти в документации по программе. При необходимости установите дополнительную память (см. *Руководство по обслуживанию* на веб-узле поддержки Dell по адресу **support.dell.com**).
- Переустановите модули памяти (см. *Руководство по обслуживанию* на веб-узле поддержки Dell по адресу **support.dell.com**), обеспечив таким образом успешный обмен данными между компьютером и памятью.

Другие проблемы с памятью.

- Убедитесь в том, что соблюдены указания по установке модулей памяти (см. *Руководство по обслуживанию* на веб-узле поддержки Dell по адресу **support.dell.com**).
- Проверьте совместимость модуля памяти с компьютером. Компьютер поддерживает память DDR2. Дополнительные сведения о типе памяти, поддерживаемом компьютером, см. в разделе «Технические характеристики» на стр. 54.
- Запустите приложение Dell Diagnostics (см. раздел «Dell Diagnostics» на стр. 34).
- Переустановите модули памяти (см. *Руководство по обслуживанию* на веб-узле поддержки Dell по адресу **support.dell.com**), обеспечив тем самым успешный обмен данными между компьютером и памятью.

Зависания и неполадки программного обеспечения

Компьютер не запускается: убедитесь, что кабель питания надежно подсоединен к компьютеру и электрической розетке.

Программа не отвечает на запросы: завершите работу программы.

1. Одновременно нажмите клавиши <Ctrl><Shift><Esc>.
2. Щелкните вкладку **Приложения**.
3. Выберите программу, не отвечающую на запросы.
4. Нажмите кнопку **Снять задачу**.

Сбои программы происходят регулярно. См. документацию по программе. При необходимости удалите программу и установите ее повторно.

 **ПРИМЕЧАНИЕ.** Инструкции по установке программы обычно содержатся в документации по программе или на компакт-диске.

Устранение неполадок

Компьютер перестал реагировать на действия пользователя, или появился синий экран.

 **ПРЕДУПРЕЖДЕНИЕ.** Если не удалось штатно завершить работу операционной системы, данные могут быть потеряны.

Если компьютер не реагирует на нажатие клавиш на клавиатуре или перемещение мыши, удерживайте кнопку питания нажатой не менее 8–10 секунд, пока компьютер не выключится. Затем перезагрузите компьютер.

Программа предназначена для более ранней версии операционной системы Microsoft® Windows®.

Запустите мастер совместимости программ. Мастер совместимости программ настраивает программу так, чтобы она работала в среде, аналогичной средам с операционной системой, отличной от Windows Vista®.

1. Нажмите кнопку **Пуск**  и выберите меню **Панель управления**→**Программы**→**Запуск старой программы в данной версии Windows**.
2. На экране приветствия нажмите кнопку **Далее**.
3. Следуйте инструкциям на экране.

Другие неполадки приложений.

- Немедленно создайте резервные копии файлов.
 - Проверьте жесткий диск и компакт-диски при помощи антивирусного ПО.
 - Сохраните и закройте все открытые файлы и завершите работу программ, затем завершите работу компьютера с помощью меню **Пуск** .
 - Ознакомьтесь с документацией по программе или обратитесь к разработчику за информацией по устранению неполадок.
 - Убедитесь, что программа совместима с операционной системой, установленной на компьютере.
 - Убедитесь, что компьютер соответствует минимальным требованиям к оборудованию, необходимым для запуска программного обеспечения. Соответствующую информацию см. в документации по программе.
- Убедитесь, что программа правильно установлена и настроена.
 - Убедитесь, что драйверы устройств не конфликтуют с программой.
 - При необходимости удалите программу и установите ее снова.

Использование средств поддержки

Центр поддержки Dell

С помощью Центра поддержки Dell можно узнать об обслуживании и поддержке, а также найти сведения о конкретной системе. Для получения более подробной информации о Центре поддержки Dell и имеющихся средствах поддержки перейдите на вкладку **Services** на веб-узле **support.dell.com**.

Для запуска приложения нажмите значок



на панели задач. На домашней странице имеются ссылки для доступа к следующим элементам.

- Самостоятельное устранение неполадок (устранение неисправностей, безопасность, производительность системы, сеть и Интернет, резервное копирование и восстановление, Windows Vista®).

- Предупреждения (технические поддержки, имеющие отношение к данному компьютеру).
- Помощь корпорации Dell (техническая поддержка службы DellConnect™, служба технической поддержки, обучение и обучающие программы, практическая помощь по телефону службы Dell on Call™, интерактивная проверка с помощью PC CheckUp)
- Сведения о системе (системная документация, информация о гарантии, сведения о системе, обновления и дополнительные принадлежности).

В верхней части домашней страницы Центра поддержки Dell отображается номер модели вашего компьютера, а также метка обслуживания и код экспресс-обслуживания.

Дополнительные сведения о Центре поддержки Dell см. в *Руководстве по технологиям Dell*, доступном на компьютере и на веб-узле технической поддержки Dell по адресу support.dell.com.

 **ВНИМАНИЕ!** Во избежание риска поражения электрическим током, получения травм от движущихся лопастей вентилятора или других неожиданных травм всегда отключайте компьютер от электрической розетки, прежде чем снимать крышку.

Звуковые сигналы

Компьютер может издавать во время загрузки звуковые сигналы, позволяющие определить неполадку (в случае, если сообщение об ошибке не может быть отражено).

 **ПРИМЕЧАНИЕ.** При необходимости замены компонентов компьютера см. *Руководство по обслуживанию* на веб-узле службы поддержки Dell по адресу support.dell.com.

Один звуковой сигнал: *ошибка контрольной суммы ПЗУ BIOS. Возможен отказ системной платы*

Обратитесь в корпорацию Dell (см. раздел «Обращение в корпорацию Dell» на стр. 50).

Два звуковых сигнала: *не обнаружено ОЗУ*

- Извлеките модули памяти, переустановите один из них и перезагрузите компьютер. Если компьютер запускается нормально, переустановите каждый модуль, пока не удастся обнаружить неисправный или пока все модули будут установлены без ошибок.

Использование средств поддержки

- По возможности устанавливайте в компьютер модули памяти одного типа.
- Если устранить неполадку не удалось, обратитесь в корпорацию Dell (см. раздел «Обращение в корпорацию Dell» на стр. 50).

Три звуковых сигнала: *возможный сбой системной платы*

Обратитесь в корпорацию Dell (см. раздел «Обращение в корпорацию Dell» на стр. 50).

Четыре звуковых сигнала. *Сбой чтения или записи ОЗУ*

- Проверьте, нет ли специальных требований по установке модулей или разъемов памяти (см. *Руководство по обслуживанию* на веб-узле службы поддержки Dell по адресу **support.dell.com**).
- Проверьте, совместимы ли установленные модули памяти с данным компьютером.
- Если устранить неполадку не удалось, обратитесь в корпорацию Dell (см. раздел «Обращение в корпорацию Dell» на стр. 50).

Пять звуковых сигналов: *сбой системных часов реального времени*

Замените аккумулятор.

Шесть звуковых сигналов: *сбой проверки BIOS видеоадаптера*

Обратитесь в корпорацию Dell (см. раздел «Обращение в корпорацию Dell» на стр. 50).

Семь звуковых сигналов (только Inspiron 535 и 545): *сбой ЦП*

Обратитесь в корпорацию Dell (см. раздел «Обращение в корпорацию Dell» на стр. 50).

Системные сообщения

При возникновении неполадки или ошибки компьютера на его экране могут отображаться системные сообщения, которые помогают определить причину и методы устранения неполадки.

 **ПРИМЕЧАНИЕ.** Если полученное сообщение отсутствует в следующем списке, см. документацию по операционной системе или программе, которая была запущена в момент его появления. См. также *Руководство по обслуживанию* на веб-узле службы поддержки Dell по адресу **support.dell.com** или раздел «Обращение в корпорацию Dell» на стр. 50 для получения дополнительных сведений.

Внимание! Предыдущие попытки загрузки этой системы были прерваны в контрольной точке [nnnn]. Чтобы получить помощь по разрешению этой проблемы, запишите номер контрольной точки и обратитесь в службу технической поддержки

Dell. Компьютер не смог выполнить процедуру загрузки из-за одной и той же ошибки три раза подряд (см. раздел «Обращение в Dell» на стр. 50 для получения помощи).

CMOS checksum error (ошибка контрольной суммы CMOS): возможен сбой системной платы или низкий заряд аккумулятора часов реального времени. Необходимо заменить батарейку типа «таблетка». См. также *Руководство по обслуживанию* на веб-узле службы поддержки Dell по адресу **support.dell.com** или раздел «Обращение в корпорацию Dell» на стр. 50 для получения дополнительных сведений.

CPU fan failure (Отказ вентилятора ЦП): неисправность вентилятора ЦП. Необходимо заменить вентилятор ЦП. См. *Руководство по обслуживанию* на веб-узле службы поддержки Dell по адресу **support.dell.com**.

Hard-disk drive failure (отказ жесткого диска): возможен отказ жесткого диска при выполнении операции POST (см. раздел «Обращение в корпорацию Dell» на стр. 50 для получения дополнительных сведений).

Использование средств поддержки

Hard-disk drive read failure (ошибка чтения жесткого диска): возможен отказ жесткого диска при выполнении загрузочного тестирования (см. раздел «Обращение в корпорацию Dell» на стр. 50 для получения дополнительных сведений).

Keyboard failure (сбой клавиатуры): замените клавиатуру или проверьте, не отсоединен ли кабель.

No boot device available (загрузочное устройство недоступно): отсутствует загрузочный раздел на жестком диске, отсоединился кабель жесткого диска, или отсутствует загрузочное устройство.

- Если загрузочным устройством является жесткий диск, он должен быть правильно установлен и разбит на разделы как загрузочное устройство.
- Войдите в программу настройки системы и проверьте правильность последовательности загрузки (см. *Руководство по обслуживанию* на веб-узле поддержки Dell по адресу support.dell.com).

No timer tick interrupt (отсутствует прерывание таймера): возможна неисправность микросхемы или сбой системной платы (см. *Руководство по обслуживанию* на веб-узле поддержки Dell по адресу support.dell.com или раздел «Обращение в корпорацию Dell» на стр. 50 для получения дополнительных сведений).

USB over current error (перегрузка USB): отключите устройство USB. Для правильной работы устройства USB необходимо дополнительное питание. Используйте для подключения устройства USB внешний источник питания или, если в устройстве предусмотрено два разъема USB, подключите оба кабеля.

ВНИМАНИЕ! СИСТЕМОЙ САМОКОНТРОЛЯ жесткого диска обнаружен выход параметра за пределы обычного рабочего диапазона. Корпорация Dell рекомендует регулярно выполнять резервное копирование данных. Параметр, выходящий за пределы диапазона, может свидетельствовать о возможной неполадке жесткого диска. Ошибка S.M.A.R.T: возможен отказ жесткого диска. Эту функцию можно включить или отключить в программе настройки BIOS (см. раздел «Обращение в корпорацию Dell» на стр. 50 для получения дополнительных сведений).

Средство устранения неполадок оборудования

Если во время запуска операционной системы какое-либо устройство не обнаружено или неправильно настроено, можно воспользоваться **средством устранения неполадок оборудования**.

Запуск средства устранения неполадок оборудования.

1. Нажмите кнопку **Пуск**  и выберите меню **Справка и поддержка**.
2. Введите в поле поиска текст **средство устранения неполадок оборудования** и нажмите клавишу <Enter>, чтобы запустить поиск.
3. В результатах поиска выберите пункт, точнее всего описывающий неисправность, и выполните остальные шаги по ее поиску и устранению.

Dell Diagnostics

Перед обращением в службу технической поддержки Dell в случае неполадок в работе компьютера проведите проверку в соответствии с разделом «Зависания и неполадки программного обеспечения» на стр. 25 и запустите приложение Dell Diagnostics.

Перед началом работы рекомендуется распечатать процедуры из этого раздела.

 **ПРИМЕЧАНИЕ.** Приложение Dell Diagnostics работает только на компьютерах Dell.

 **ПРИМЕЧАНИЕ.** Компакт-диск *Драйверы и утилиты* предоставляется дополнительно и может не входить в комплект поставки компьютера.

См. сведения о конфигурации компьютера в разделе «Настройка системы» *Руководства по обслуживанию*. Убедитесь, что устройство, тестирование которого требуется провести, отображается в программе настройки системы и активно.

Запустите приложение Dell Diagnostics с жесткого диска компьютера или диска *Драйверы и утилиты*.

Запуск приложения Dell Diagnostics с жесткого диска

Приложение Dell Diagnostics находится в скрытом разделе жесткого диска, содержащем диагностические утилиты.

 **ПРИМЕЧАНИЕ.** Если компьютер не может вывести изображение на экран, см. раздел «Обращение в корпорацию Dell» на странице 50.

1. Убедитесь, что компьютер подключен к заведомо исправной электрической розетке.
2. Включите (или перезагрузите) компьютер.
3. При появлении на экране эмблемы DELL™ немедленно нажмите клавишу <F12>. Выберите пункт **Diagnostics (диагностика)** в загрузочном меню и нажмите клавишу <Enter>.

 **ПРИМЕЧАНИЕ.** Если вы не успели нажать эту клавишу и появилась эмблема операционной системы, дождитесь появления рабочего стола Microsoft® Windows®, затем выключите компьютер и повторите попытку.

 **ПРИМЕЧАНИЕ.** Если появляется сообщение о том, что раздел с диагностическими утилитами не найден, запустите приложение Dell Diagnostics с компакт-диска *Драйверы и утилиты*.

4. Нажмите любую клавишу, чтобы запустить приложение Dell Diagnostics из раздела с диагностическими утилитами на жестком диске.

Запуск приложения Dell Diagnostics с компакт-диска «Драйверы и утилиты»

1. Вставьте в дисковод диск *Драйверы и утилиты*.
2. Выключите и перезапустите компьютер. После появления эмблемы DELL немедленно нажмите клавишу <F12>.

 **ПРИМЕЧАНИЕ.** Если вы не успели нажать эту клавишу и появилась эмблема операционной системы, дождитесь появления рабочего стола Microsoft® Windows®, затем выключите компьютер и повторите попытку.

 **ПРИМЕЧАНИЕ.** Дальнейшие шаги изменяют последовательность загрузки только однократно. При следующем запуске компьютер загружается в соответствии с порядком устройств, указанным в программе настройки системы.

3. При появлении списка загрузочных устройств выделите **CD/DVD/CD-RW** и нажмите клавишу <Enter>.
4. Выберите в появившемся меню пункт **Boot from CD-ROM (загрузка с компакт-диска)** и нажмите клавишу <Enter>.
5. Введите 1, чтобы запустить меню компакт-диска, и нажмите для продолжения клавишу <Enter>.
6. В нумерованном списке выберите пункт **Run the 32 Bit Dell Diagnostics (запуск 32-разрядного приложения Dell Diagnostics)**. Если в списке имеется несколько версий, выберите подходящую для вашего компьютера.
7. При появлении меню «Dell Diagnostics Main Menu» (**главное меню Dell Diagnostics**) выберите тест для запуска.

Параметры восстановления системы

Ниже перечислены способы восстановления операционной системы.

- Функция восстановления системы возвращает операционную систему компьютера к предыдущему состоянию, не повреждая файлы данных. Используйте функцию восстановления системы как первоочередное средство восстановления ОС и сохранения файлов данных.
- Утилита восстановления заводского образа диска компьютера (Dell Factory Image Restore) восстанавливает состояние жесткого диска на момент приобретения компьютера. При этом полностью удаляются все данные на жестком диске, включая все приложения, установленные после приобретения компьютера. Используйте утилиту восстановления заводского образа диска только в том случае, если проблему с операционной системой не удалось решить с помощью функции восстановления системы.
- Если вместе с компьютером был получен диск «Операционная система», с его помощью можно восстановить операционную систему. Вместе с тем, при использовании данного компакт-диска также стираются все данные с жесткого диска. Используйте этот компакт-диск, только если не удалось устранить неполадки операционной системы с помощью функции восстановления системы.

Восстановление системы

Операционные системы Windows предоставляют функцию восстановления системы, которая позволяет восстановить предыдущее состояние операционной системы компьютера (не затрагивая при этом файлы данных), если изменения в оборудовании, программном обеспечении или других параметрах системы нарушили стабильную работу компьютера. Все изменения, вносимые функцией восстановления системы, являются полностью обратимыми.

 **ПРЕДУПРЕЖДЕНИЕ.** Регулярно делайте резервные копии файлов данных. Функция восстановления системы не отслеживает изменения в файлах данных и не восстанавливает эти файлы.

 **ПРИМЕЧАНИЕ.** Процедуры, описанные в данном документе, предполагают, что Windows использует вид по умолчанию,

и могут оказаться неприменимы, если на компьютере Dell™ выбран «Классический вид» Windows.

Запуск функции восстановления системы

1. Нажмите кнопку **Пуск** .
2. В поле **Начать поиск** введите текст **восстановление системы** и нажмите клавишу <Enter>.

 **ПРИМЕЧАНИЕ.** Может появиться окно **Контроль учетных записей пользователей**. Если вы являетесь администратором компьютера, нажмите кнопку **Продолжить**. В противном случае обратитесь к администратору, чтобы продолжить работу.

3. Нажмите кнопку **Далее** и следуйте инструкциям на экране.

Если устранить неполадку с помощью функции восстановления системы не удастся, можно отменить последнее восстановление системы.

Отмена последнего восстановления системы

 **ПРИМЕЧАНИЕ.** Перед отменой последнего восстановления системы сохраните и закройте все открытые файлы и завершите работу всех открытых программ. Не изменяйте, не открывайте и не удаляйте никакие файлы и программы до завершения восстановления системы.

1. Нажмите кнопку **Пуск** .
2. В поле **Начать поиск** введите текст **восстановление системы** и нажмите клавишу <Enter>.
3. Нажмите кнопку **Отменить последнее восстановление**, затем нажмите кнопку **Далее**.

Утилита восстановления заводского образа диска

 **ПРЕДУПРЕЖДЕНИЕ.** При использовании утилиты восстановления заводского образа диска безвозвратно стираются все данные на жестком диске и удаляются все приложения и драйверы, установленные после приобретения компьютера. Если возможно, сделайте резервную копию данных перед использованием этих способов восстановления. Используйте утилиту восстановления заводского образа диска только в том случае, если проблему с операционной системой не удалось решить с помощью функции восстановления системы.

 **ПРЕДУПРЕЖДЕНИЕ.** Восстановление заводского образа диска недоступно, если жесткий диск был отформатирован или разбит на разделы с помощью диска «Операционная система».

 **ПРИМЕЧАНИЕ.** Утилита восстановления заводского образа диска может быть недоступна в некоторых странах или на определенных компьютерах.

Используйте утилиту восстановления заводского образа диска для восстановления операционной системы только в крайнем случае. Эти утилиты приводят жесткий диск в рабочее состояние на момент приобретения компьютера. Любые приложения или файлы, добавленные после приобретения компьютера (включая файлы данных), безвозвратно удаляются с жесткого диска. Файлами данных являются документы, электронные таблицы, сообщения электронной почты, цифровые фотографии, музыкальные файлы и т. д. Если возможно, перед использованием утилиты восстановления заводского образа диска создайте резервную копию всех данных.

Восстановление заводского образа диска

1. Включите компьютер. Когда на экране появится эмблема Dell, несколько раз нажмите клавишу <F8>, чтобы открыть окно **Vista Advanced Boot Options (дополнительные параметры загрузки Vista)**.
2. Выберите пункт **Repair Your Computer (восстановление компьютера)**.
3. Появится окно **System Recovery Options (параметры восстановления системы)**.
4. Выберите раскладку клавиатуры и нажмите кнопку **Next (далее)**.
5. Чтобы получить доступ к параметрам восстановления, войдите в систему в качестве локального пользователя. Для доступа к командной строке введите текст `administrator` в поле **User name (имя пользователя)**, а затем нажмите кнопку **OK**.
6. Выберите **Dell Factory Image Restore (восстановление заводского образа диска)**. Появится окно приветствия утилиты восстановления заводского образа диска.

Параметры восстановления системы

 **ПРИМЕЧАНИЕ.** В зависимости от конфигурации компьютера может потребоваться выбрать пункт **Dell Factory Tools (инструментальные средства Dell)**, а затем пункт **Dell Factory Image Restore (восстановление заводского образа диска)**.

7. Нажмите кнопку **Next (далее)**.
Появится экран **Confirm Data Deletion (подтверждение удаления данных)**.

 **ПРЕДУПРЕЖДЕНИЕ.** Для завершения работы утилиты восстановления заводского образа диска нажмите кнопку **Cancel (Отмена)**.

8. Установите флажок, чтобы подтвердить продолжение переформатирования жесткого диска и восстановления системного программного обеспечения до заводского состояния, а затем нажмите кнопку **Next (далее)**.

Начинается процесс восстановления, который займет пять или более минут. После приведения операционной системы и установленных при сборке приложений в то состояние, в котором они были при отгрузке с завода, появится соответствующее сообщение.

9. Нажмите кнопку **Finish (готово)** для перезагрузки системы.

Переустановка операционной системы

Подготовка к работе

Если в целях устранения проблем с новыми драйверами требуется переустановить операционную систему Microsoft®Windows®, сначала попробуйте использовать функцию отката драйвера устройства. Если с помощью функции отката драйверов устройств устранить неполадку не удастся, используйте функцию восстановления системы для возвращения операционной системы в рабочее состояние, в котором она находилась до установки драйвера нового устройства. См. раздел «Восстановление системы» на стр. 37.

 **ПРЕДУПРЕЖДЕНИЕ.** Перед установкой сделайте резервные копии всех файлов данных на основном жестком диске. Обычно основным считается тот жесткий диск, который компьютер обнаруживает первым.

Для переустановки Windows понадобятся следующие компоненты.

- Компакт-диск *Операционная система*, предоставляемый корпорацией Dell
- Компакт-диск *Драйверы и утилиты*

 **ПРИМЕЧАНИЕ.** На компакт-диске *Драйверы и утилиты* находятся драйверы, установленные во время сборки компьютера. Используйте диск Dell *Драйверы и утилиты* для загрузки всех необходимых драйверов. В некоторых регионах компакт-диски *Драйверы и утилиты Dell* и *Операционная система* могут не поставляться с компьютером, если они не были заказаны.

Переустановка ОС Windows Vista®

Процесс переустановки может занять 1–2 часа. После переустановки операционной системы необходимо будет переустановить драйверы устройств, антивирусные и другие программы.

Параметры восстановления системы

1. Сохраните и закройте все открытые файлы и завершите работу всех программ.
2. Вставьте диск *Операционная система*.
3. Нажмите кнопку **Выход** при появлении сообщения **Установка Windows**.
4. Перезагрузите компьютер.
5. При появлении на экране эмблемы DELL немедленно нажмите клавишу <F12>.
6. При появлении списка загрузочных устройств выделите **CD/DVD/CD-RW Drive (дисковод CD/DVD/CD-RW)** и нажмите клавишу <Enter>.
7. Нажмите любую клавишу при появлении подсказки **Boot from CD-ROM (загрузка с компакт-диска)**. Следуйте инструкциям на экране для завершения установки.

 **ПРИМЕЧАНИЕ.** Если вы не успели нажать эту клавишу и появилась эмблема операционной системы, дождитесь появления рабочего стола Microsoft® Windows®, затем выключите компьютер и повторите попытку.

 **ПРИМЕЧАНИЕ.** Дальнейшие шаги изменяют последовательность загрузки только однократно. При следующем запуске компьютер загружается в соответствии с порядком устройств, указанным в программе настройки системы.

Получение справки

В случае возникновения неполадок в работе компьютера можно предпринять указанные ниже шаги по диагностике и устранению неполадок.

1. Сведения и процедуры, связанные с устранением неполадок в работе компьютера, описаны в разделе «Устранение неполадок» на стр. 21.
2. Порядок запуска приложения Dell Diagnostics см. в разделе «Приложение Dell Diagnostics» на стр. 34.
3. Заполните «Диагностическую контрольную таблицу» на стр. 49.
4. Воспользуйтесь широким набором интерактивных служб на веб-узле поддержки корпорации Dell (**support.dell.com**), которые предназначены для оказания помощи при установке компонентов и устранении неполадок. Более полный перечень интерактивных служб поддержки Dell см. в разделе «Интерактивные службы» на стр. 45.

5. Если с помощью вышеуказанных мер устранить неполадку не удалось, см. раздел «Обращение в корпорацию Dell» на стр. 50.

 **ПРИМЕЧАНИЕ.** Чтобы специалисты службы поддержки корпорации Dell смогли оказать необходимое содействие, звонить в службу поддержки следует с телефона, расположенного рядом с компьютером.

 **ПРИМЕЧАНИЕ.** Система обслуживания клиентов Dell через код экспресс-обслуживания может быть недоступна в некоторых странах.

По запросу автоматической службы приема звонков Dell введите код экспресс-обслуживания, чтобы звонок был переадресован соответствующему специалисту службы технической

Получение справки

поддержки. Если вы не знаете кода экспресс-обслуживания, откройте папку **Dell Accessories (сопутствующие средства Dell)**, дважды щелкните значок **Express Service Code (код экспресс-обслуживания)** и далее следуйте инструкциям на экране.

 **ПРИМЕЧАНИЕ.** Некоторые из перечисленных далее услуг доступны не во всех регионах за пределами континентальной части США. Обратитесь к локальному представителю корпорации Dell для получения сведений о доступности услуг.

Техническая поддержка и обслуживание клиентов

Сотрудники службы поддержки Dell готовы ответить на любые вопросы относительно оборудования Dell. Персонал службы технической поддержки использует компьютерные методы диагностики, что позволяет быстро и точно отвечать на вопросы клиентов.

Процедура обращения в службу технической поддержки Dell описана в разделе «Прежде чем позвонить» на стр. 48. См. также контактные сведения для вашего региона либо посетите веб-узел **support.dell.com**.

DellConnect™

DellConnect — это простое средство интерактивного доступа, которое позволяет сотрудникам службы поддержки Dell получить доступ к вашему компьютеру через широкополосное подключение, провести диагностику возникшей неполадки и устранить ее под вашим наблюдением. Для получения дополнительных сведений посетите веб-узел **support.dell.com** и перейдите по ссылке **DellConnect**.

Интерактивные службы

Ознакомиться с продуктами и услугами корпорации Dell можно на следующих веб-узлах.

- **www.dell.com**
- **www.dell.com/ap** (только для стран Азиатско-Тихоокеанского региона)
- **www.dell.com/jp** (только для Японии)
- **www.euro.dell.com** (только для Европы)
- **www.dell.com/la** (для стран Латинской Америки и Карибского бассейна)
- **www.dell.ca** (только для Канады)

Доступ к службе поддержки корпорации Dell можно получить с помощью следующих веб-узлов и адресов электронной почты.

Веб-узлы службы поддержки корпорации Dell

- **support.dell.com**
- **support.jp.dell.com** (только Япония)
- **support.euro.dell.com** (только для Европы)

Получение справки

Адреса электронной почты службы поддержки Dell

- **mobile_support@us.dell.com**
- **support@us.dell.com**
- **la-techsupport@dell.com** (только для стран Латинской Америки и Карибского бассейна)
- **apsupport@dell.com** (только для стран Азиатско-Тихоокеанского региона)

Адреса электронной почты службы маркетинга и отдела продаж корпорации Dell

- **apmarketing@dell.com** (только для стран Азиатско-Тихоокеанского региона)
- **sales_canada@dell.com** (только для Канады)

Анонимная передача данных по протоколу FTP

- **ftp.dell.com**

Войдите в систему как пользователь `anonymous` и укажите в качестве пароля свой адрес электронной почты.

Автоматическая система отслеживания заказа

Для проверки состояния доставки любого заказанного товара Dell посетите веб-узел **support.dell.com** или позвоните в автоматическую систему отслеживания заказов. Вам будет задано несколько вопросов, записанных на магнитофонную ленту, чтобы идентифицировать ваш заказ и выдать информацию о его исполнении. Номер телефона для своего региона см. в разделе «Обращение в корпорацию Dell» на стр. 50.

Если при получении заказа возникнут проблемы, связанные, например, с недостающими или лишними деталями, а также ошибками в счете и т. д., свяжитесь с компанией Dell для их устранения. Во время звонка держите под рукой счет или упаковочный лист. Номер телефона для своего региона см. в разделе «Обращение в Dell» на стр. 50.

Информация о продуктах

Если требуется получить информацию о других продуктах, которые можно приобрести у корпорации Dell, или сделать заказ, посетите веб-узел Dell по адресу **www.dell.com**. Номер телефона регионального представительства или отдела продаж Dell см. в разделе «Обращение в корпорацию Dell» на стр. 50.

Возврат товаров для ремонта по гарантии или в счет кредита

Прежде чем возвращать изделия для гарантийного ремонта или в счет кредита, выполните следующие действия.

1. Обратитесь в корпорацию Dell, чтобы получить номер разрешения на возврат изделия, и аккуратно запишите его на наружной стороне коробки.
2. Номер телефона для своего региона см. в разделе «Обращение в Dell» на стр. 50.
3. Вложите копию счета и письмо с указанием причины возврата.
4. Вложите копию диагностической контрольной таблицы (см. раздел «Диагностическая контрольная таблица» на стр. 49), указав в ней сведения о выполненных проверках и сообщения об ошибках, выданные приложением Dell Diagnostics (см. раздел «Приложение Dell Diagnostics» на стр. 34).

Получение справки

5. При возврате товара в счет кредита приложите все дополнительные принадлежности, поставляемые с возвращаемыми товарами (кабели питания, программное обеспечение, руководства пользователя и т. д.).
6. Для отправки возвращаемого оборудования используйте фирменную (или аналогичную) упаковку.

 **ПРИМЕЧАНИЕ.** Доставка производится за счет пользователя. Пользователь также сам должен страховать все возвращаемые изделия и принимать на себя риск потери посылки во время доставки в корпорацию Dell. Отправка посылок наложенным платежом не разрешается.

 **ПРИМЕЧАНИЕ.** Посылки, при отправке которых не было выполнено любое из этих требований, не принимаются почтовой службой корпорации Dell и отсылаются обратно.

Прежде чем позвонить

 **ПРИМЕЧАНИЕ.** Во время звонка будьте готовы сообщить код экспресс-обслуживания. С помощью этого кода автоматическая телефонная служба поддержки корпорации Dell сможет быстро соединить вас с нужным специалистом. Вас также могут попросить назвать метку обслуживания.

Также необходимо заполнить диагностическую контрольную таблицу. Перед звонком в службу поддержки Dell следует включить компьютер и во время разговора находиться рядом с ним. Вас могут попросить ввести некоторые команды, подробно рассказать, что происходит с компьютером при выполнении различных операций, или выполнить другие действия для устранения неполадок, возможные только при непосредственной работе с компьютером. Позаботьтесь о том, чтобы документация по компьютеру была под рукой.

Диагностическая контрольная таблица

- Имя и фамилия:
- Дата:
- Адрес:
- Телефон:
- Метка обслуживания (штрихкод в верхней части компьютера):
- Код экспресс-обслуживания:
- Номер разрешения на возврат изделия (если таковой был назначен сотрудником службы поддержки Dell):
- Тип и версия операционной системы:
- Устройства:
- Платы расширения:
- Подключены ли вы к сети? Да / Нет
- Тип сети, версия и используемый сетевой адаптер:
- Установленные программы и их версии:

Для определения содержимого загрузочных файлов компьютера см. документацию по операционной системе. Распечатайте каждый файл, если компьютер подключен к принтеру. В противном случае запишите содержимое каждого файла перед тем, как позвонить в корпорацию Dell.

- Сообщение об ошибке, звуковой сигнал или код диагностики:
- Описание неполадки и действий, предпринятых для ее устранения:

Обращение в корпорацию Dell

Клиентам из США необходимо позвонить по номеру 800-WWW-DELL (800-999-3355).

 **ПРИМЕЧАНИЕ.** При отсутствии активного подключения к Интернету можно найти контактные сведения в счете на приобретенное изделие, упаковочном листе, накладной или каталоге продукции Dell.

Корпорация Dell предоставляет несколько вариантов поддержки и обслуживания через Интернет и по телефону. Доступность служб различается в зависимости от страны и типа продукции, и некоторые службы могут быть недоступны в вашем регионе.

Порядок обращения в корпорацию Dell по вопросам сбыта, технической поддержки или обслуживания пользователей описан ниже.

1. Посетите веб-узел **support.dell.com**.
2. Укажите свою страну или регион в раскрывающемся меню **Choose A**

Country/Region (выберите страну или регион) в нижней части страницы.

3. Перейдите по ссылке **Contact Us** (**обратиться к нам**) в левой части страницы.
4. Выберите соответствующую службу или ссылку на ресурс технической поддержки в зависимости от ваших потребностей.
5. Выберите наиболее удобный способ обращения в корпорацию Dell.

Поиск дополнительных сведений и ресурсов

Если вам нужно:

переустановить операционную систему

определить номер модели

запустить программу диагностики компьютера, переустановить системное ПО или обновить драйверы и файлы readme

получить более подробную информацию об операционной системе, сопровождении периферийного оборудования, RAID-массивах, Интернете, технологии Bluetooth®, подключении к сети и службе электронной почты.

Вам потребуется:

диск *Операционная система*

посмотреть на задней стороне компьютера

диск *Драйверы и утилиты*

 **ПРИМЕЧАНИЕ.** Обновления драйверов и документации можно найти на веб-узле Dell™ по адресу **support.dell.com**.

Руководство по технологиям Dell на жестком диске.

Поиск дополнительных сведений и ресурсов

Если вам нужно:

модернизировать компьютер путем добавления или замены модулей памяти или жесткого диска

переустановить или заменить изношенные или неисправные компоненты

узнать о передовой практике обеспечения безопасности компьютера
просмотреть гарантийные сведения, условия использования (только для США), инструкции по технике безопасности, нормативные сведения, сведения об эргономике и лицензионное соглашение конечного пользователя.

Вам потребуется:

Руководство по обслуживанию на веб-узле поддержки Dell по адресу **support.dell.com**.



ПРИМЕЧАНИЕ. В некоторых странах вскрытие компьютера и замена его компонентов могут привести к тому, что гарантия станет недействительной. Перед вскрытием компьютера проверьте действующие в вашем регионе правила гарантийного обслуживания и возврата продуктов.

Перед началом работы с внутренними компонентами компьютера прочитайте инструкции по технике безопасности, прилагаемые к компьютеру. Дополнительные сведения о передовой практике в области техники безопасности см. на начальной странице раздела Regulatory Compliance (соответствие стандартам) по адресу **www.dell.com/regulatory_compliance**.

Если вам нужно:

найти метку обслуживания и код экспресс-обслуживания. Метка обслуживания необходима для идентификации компьютера на веб-узле **support.dell.com** или при обращении в службу поддержки

найти драйверы и файлы для загрузки
обратиться за технической поддержкой
и найти справочные материалы о товарах

проверить состояние вашего заказа

найти решения и ответы на часто возникающие вопросы

найти сведения о технических новшествах компьютера или справочные материалы для опытных пользователей и технических специалистов

Вам потребуется:

посмотреть в верхней части компьютера



веб-узел поддержки Dell по адресу **support.dell.com**

Технические характеристики

Модель компьютера

Inspiron 535
 Inspiron 537
 Inspiron 545
 Inspiron 546

В этом разделе содержатся сведения, которые могут понадобиться для настройки и модернизации компьютера или обновления драйверов.

 **ПРИМЕЧАНИЕ.** Предложения в разных регионах могут отличаться. Для просмотра дополнительной информации о конфигурации компьютера нажмите кнопку **Пуск**  и выберите меню **Справка и поддержка**, а затем выберите нужный пункт для просмотра информации о компьютере.

Накопители

Доступны снаружи

два 5,25-дюймовых отсека для оптических дисководов SATA DVD+/-RW Super Multi, либо Blu-ray Disc™ combo, либо Blu-ray Disc RW

один 3,5-дюймовый отсек для накопителя FlexBay

Доступны изнутри

два 3,5-дюймовых отсека для жестких дисков SATA

Разъемы на передней панели

USB	два разъема USB 2.0
Аудио	один разъем микрофона, один разъем наушников

Гнезда расширения

PCI Express x16	одно гнездо, поддерживающее платы полной высоты
PCI Express x1	одно гнездо, поддерживающее платы полной высоты
PCI	два гнезда, поддерживающие платы полной высоты

Условия эксплуатации компьютера*Диапазон температур*

Для работы от 10 до 35°C (от 50° до 95° F)

Для хранения От – 40°C до 65°C от (– 40° до 149° F)

Относительная влажность от 20 до 80 % (без конденсации)

Максимальная вибрация (рассчитано исходя из случайного набора вибрационных частот, имитирующих работу пользователя)

Для работы От 5 до 350 Гц при 0,0002 G2/Гц

Для хранения От 5 до 500 Гц в диапазоне от 0,001 до 0,01 G2/Гц

Максимальный удар (измерен при припаркованных головках жесткого диска и полусинусоиде длиной 2 мс)

Технические характеристики

Условия эксплуатации компьютера

Для работы 40 G +/-5 % с продолжительностью импульса 2 мс +/-10 % (эквивалентно 20 дюйм/с или 51 см/с)

Для хранения 105 G +/-5 % с продолжительностью импульса 2 мс +/-10 % (эквивалентно 50 дюйм/с или 127 см/с)

Высота над уровнем моря (макс.)

Для работы от -15,2 м до 3 048 м (-50 до 10 000 футов)

Для хранения от -15,2 м до 10 668 м (-50 до 35 000 футов)

Условия эксплуатации компьютера

Уровень загрязняющих веществ в атмосфере G2 или ниже, как определено стандартом ISA-S71.04-1985

Энергопотребление

Источник питания постоянного тока

Мощность 300 Вт

Максимальная теплоотдача 1 023 BTU/ч (214.8 ккал/ч)



ПРИМЕЧАНИЕ. Теплоотдача рассчитывается на основе номинальной мощности блока питания.

Напряжение 115/230 В переменного тока, 50/60 Гц, 7/4 А

Батарейка типа «таблетка» Плоский круглый литиевый элемент питания CR2032, 3 В

Физические характеристики

Высота (макс.)	37,53 см (14,8 дюймов)
Ширина (макс.)	17,59 см (6,93 дюймов)
Глубина (макс.)	44,22 см (17,44 дюймов)
Вес	от 7,9 кг (17,4 фунтов)

 **ПРИМЕЧАНИЕ.** В зависимости от модели компьютера физические габариты и вес могут слегка различаться.

Технические характеристики

По модели	535/537	545	546
Процессор	Intel® Celeron®	Intel Celeron	AMD™ Sempron™
	Intel Pentium® Dual-Core	Intel Pentium Dual Core	AMD Athlon™
	Intel Core™2 Duo	Intel Core2 Duo	AMD Athlon X2
	Intel Core2 Quad (только 537)	Intel Core2 Quad	AMD Phenom™
Память			
Разъемы	два	четыре	четыре
Минимум	1 ГБ (1 x DIMM 1 ГБ)	1 ГБ (1 x DIMM 1 ГБ)	2 ГБ (2 x DIMM 1 ГБ)
Максимум	4 ГБ (2 x DIMM 2 ГБ)	8 ГБ (4 x DIMM 2 ГБ)	8 ГБ (4 x DIMM 2 ГБ)
Тип оперативной памяти	800 МГц DDR2 DIMM; только память без поддержки ECC	800 МГц DDR2 DIMM; только память без поддержки ECC	800 МГц DDR2 DIMM; только память без поддержки ECC
Емкость	1 ГБ или 2 ГБ	1 ГБ или 2 ГБ	1 ГБ или 2 ГБ

 **ПРИМЕЧАНИЕ.** Инструкции по модернизации памяти смотрите в *Руководстве по обслуживанию* на веб-узле поддержки Dell по адресу support.dell.com.

По модели	535/537	545	546
Разъемы на задней панели			
Аудио	Разъем микрофона	Разъем микрофона	Разъем микрофона
	Разъем линейного выхода	Разъем линейного выхода	Разъем линейного выхода
	Разъем линейного входа	Разъем линейного входа	Разъем линейного входа
		Разъем боковых динамиков объемного звука	
		Разъем задних динамиков объемного звука	
		Разъем центрального динамика и сабвуфера	
USB	четыре разъема, совместимые с USB 2.0	четыре разъема, совместимые с USB 2.0	четыре разъема, совместимые с USB 2.0
Сетевой адаптер	Разъем RJ45	Разъем RJ45	Разъем RJ45

Технические характеристики

По модели	535/537	545	546
Видео	Разъем VGA	Разъем VGA	Разъем VGA Разъем HDMI
Тип аудиосистемы	Встроенный аудиоадаптер Realtek ALC622, 5.1, High Definition Audio	Встроенный аудиоадаптер Realtek ALC888, 7,1, High Definition Audio	Встроенный аудиоадаптер Via VT1708S, 5.1, High Definition Audio

Приложение

Уведомление об использовании продукта Macrovision

В данном продукте используется технология защиты авторских прав, охраняемая патентными формулами в рамках различных патентов США и другими правами интеллектуальной собственности корпорации Macrovision и других владельцев. Указанная технология защиты авторских прав может использоваться только с разрешения корпорации Macrovision и только в домашних условиях или иных условиях ограниченного просмотра, если корпорация Macrovision не дала иного разрешения. Инженерный анализ и дизассемблирование запрещены.

Указатель

- А**
адреса электронной почты
 для технической поддержки **46**
адреса электронной почты службы поддержки **46**
- Б**
беспроводное сетевое подключение **22**
- В**
варианты переустановки системы **36**
веб-узлы службы поддержки
 по всему миру **45**
возможности компьютера **18**
восстановление заводского образа диска **38**
Восстановление заводского образа диска **36**
восстановление системы **36**
вход на сервер FTP, анонимный **46**
- Г**
гарантийный возврат **47**
- Д**
данные, резервное копирование **20**
Диагностическая контрольная таблица **49**
доставка продуктов
 для возврата или ремонта **47**
- Ж**
жесткий диск
 тип **54**
- З**
звонок в Dell **48**
- И**
интерактивное обращение в Dell **50**

К

кнопка и индикатор питания **15**

компакт-диски, воспроизведение и создание **19**

Н

настройка

настройки энергопотребления **20**

рабочий стол **19**

наушники

разъем на передней панели **15**

неполадки оборудования

диагностика **33**

неполадки питания, устранение **23**

неполадки программного обеспечения **25**

неполадки с памятью

устранение **24**

неполадки, устранение **21**

П

переустановка Windows **36**

подключение

дисплеи **6**

дополнительный сетевой кабель **8**

к Интернету **10**

через коммутируемое подключение **11**

подключение к Интернету **11**

получение дополнительной информации **51**

продукты

информация и приобретение **47**

Р

разъемы на передней панели **14**

резервные копии

создание **20**

ресурсы, подробнее **51**

Руководство по технологиям Dell

для получения дополнительных сведений **51**

Указатель

С

сетевое подключение

 исправление **22**

сетевой разъем

 местоположение **17**

Системные сообщения **31**

скорость сетевого подключения

 тестирование **22**

служба технической поддержки **44**

состояние заказа **46**

справка

 помощь и поддержка **43**

Средство устранения неполадок

оборудования **33**

Т

температура

 диапазоны для работы и хранения **55**

техническая поддержка **44**

технические характеристики **54**

64

У

устранение неполадок **21**

Х

характеристики программного обеспечения **18**

Ц

Центр поддержки Dell **28**

Э

экономия энергии **20**

энергопотребление

 экономия **20**

D

DellConnect **45**

Dell Diagnostics **34**

DVD, воспроизведение и создание **19**

H

HDMI

дисплей **6****I**

ISP

поставщик услуг Интернета **11****U**

USB 2.0

разъемы на задней панели **17**разъемы на передней панели **15****W**

Windows Vista

мастер совместимости программ **26**настройка **10**переустановка **41**Windows, переустановка **36**

Напечатано в Ирландии.

www.dell.com | support.dell.com



0F991NA00